

MONTÁŽNÍ NÁVOD



Pro dlažby:

Natural Stone
Cosmopolitan
Stone Mosaic

POTŘEBNÉ NÁŘADÍ

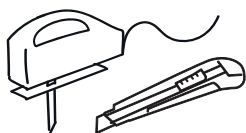

Přímočará
pila nebo ostrý
odlamovací
nůž



Úhelník



Tužka

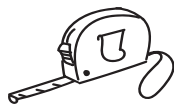

Pásmo nebo
metr

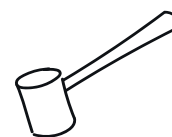

Gumová
palička

POSTUP

1.



Ujistěte se, že povrch podlahy je hladký, rovný, suchý a čistý (bez mastnoty či oleje). Zkontrolujte, že je povrch bez prasklin, hřebíků a jiného poškození.

2.

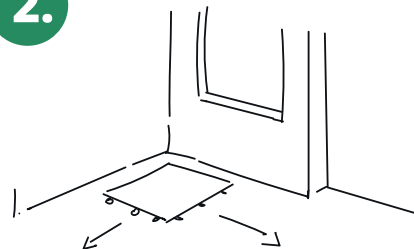

S pokládkou začněte v rohu. Položte první dlaždice a ujistěte se, že "hladké" okraje jsou obráceny doleva a nahoru (proti směru pokládky) a zámky směřují doprava a dolů po směru pokládky, aby bylo možné na ně připojit další dlaždice.

POSTUP

3.

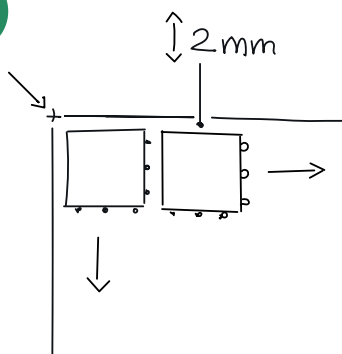

Pamatujte si, když pokládáte dlaždice ke zdi (a dalším předmětům), aby mezi každou dlaždicí zůstal přibližně 2 mm odstup.

4.

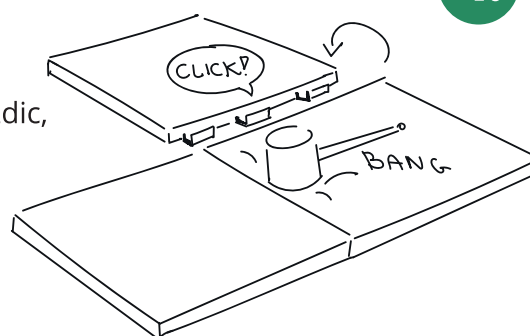

Pokračujte v pokládání dlaždic, dokud není pokryta požadovaná plocha.

5.

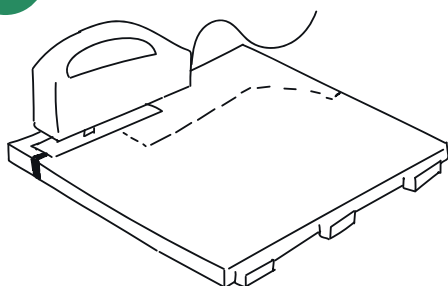

Když dosáhnete stěn nebo překážek, pravděpodobně budete potřebovat dlaždice zkrátit, abyste ji zarovnali se zdí. Změřte vzdálenost mezi poslední dlaždicí a zdí a odřízněte přebytečnou dlaždici (např. za pomoci odlamovacího nože).

